

# AS-170PLUS

STEREO AMPLIFIER

AMPLIFICADOR ESTÉREO

AMPLIFICATEUR STÉRÉO

AMPLIFICADOR ESTÉREO



INSTRUCTION MANUAL/MANUAL DE USUARIO/  
MODE D'EMPLOI/MANUAL DE INSTRUÇÕES

**FONESTAR**

## DESCRIPTION

- Your music is always available with the built-in player, which includes Bluetooth® receiver, USB player and FM radio.
- There is a setup menu with multiple settings for equipment operation, sound outputs and for each mode: Maximum volume, instrument on volume, equalization, balance, repeat modes, speaker output groups, etc.
- You can set up the sound in two zones with the output of two selectable loudspeaker groups, A, B or A+B.
- Built-in player and multiple audio inputs make this amplifier highly versatile and adaptable to all needs.

## CONTROLS AND FUNCTIONS

### FRONT PANEL

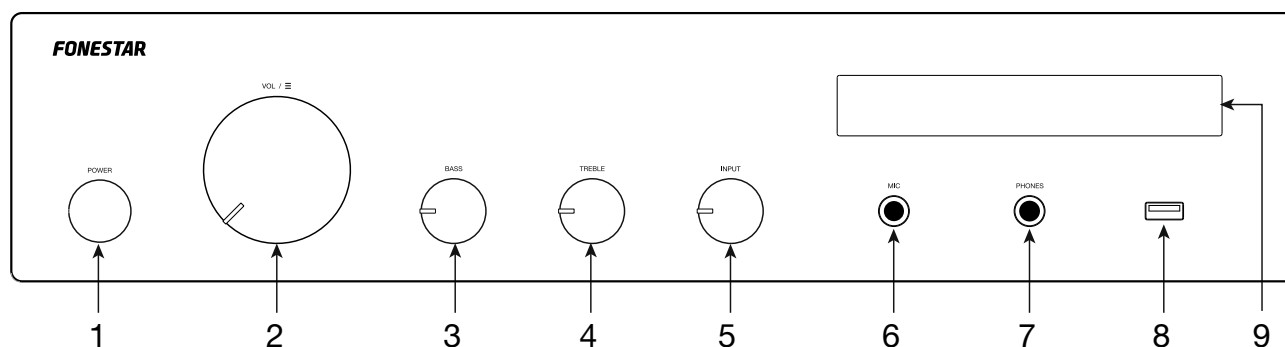

- 1.- **POWER:** amplifier on/off switch.
- 2.- **VOL/≡:** multi-function control:
  - **VOLUME:** Rotate the knob to change the overall volume of the amplifier outputs.
  - **MENU:** Long press the control to enter the menu for the selected mode. Rotate the wheel to nscroll through the menu options and press to select the option displayed on the screen. For more information, please refer to the MENU section
  - **SPECIFIC FUNCTION FOR ACTIVE MODE (USB, FM and Bluetooth modes only):**  
 In USB and Bluetooth mode: Short press and rotate the knob to change songs, after selecting the song wait a few seconds and the display will return to the original state. If you make 2 short presses on this control, playback pauses, press it again to resume playback.  
 In FM mode: Short press and rotate the knob to select another station stored in the memory; after selecting the station wait a few seconds or press the control again and the display will return to its original state.
- 3.- **BASS:** boosts or attenuates low frequencies.
- 4.- **TREBLE:** boosts or attenuates high frequencies.
- 5.- **INPUT:** the selector of the input source to be played on the amplifier outputs.
- 6.- **MIC:** unbalanced microphone input, 6.3 mm jack plug.
- 7.- **PHONES:** headphone output, 6.3 mm stereo jack
- 8.- USB port for audio file playback.
- 9.- Information display.

## BACK PANEL

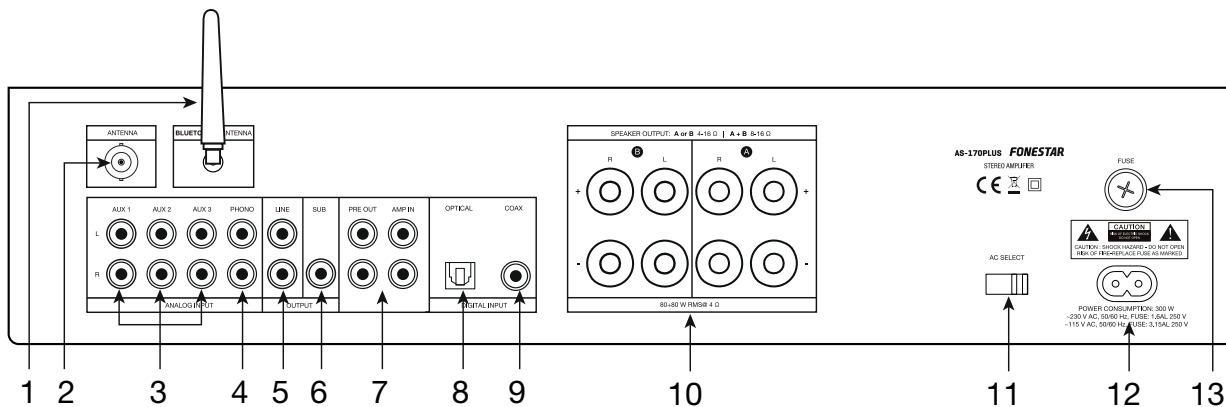

- 1.- **BLUETOOTH® ANT:** bluetooth signal antenna.
- 2.- **FM ANT:** input for connecting an antenna for FM signal.
- 3.- **AUX 1/AUX 2/AUX 3:** stereo auxiliary inputs for connection of audio devices such as mixer, computers, etc. Connectors 2xRCA.
- 4.- **PHONO:** stereo input for turntable connection, connector 2xRCA.
- 5.- **LINE:** line out, connectors 2xRCA.
- 6.- **SUB:** subwoofer line output, RCA connector.
- 7.- **PRE OUT/AMP IN:** stereo output of pre-amplifier stage signal (PRE OUT) and stereo input of amplifier stage (AMP IN), 2xRCA connectors. These inputs and outputs have a jumper to connect these 2 stages for the equipment to function as a whole. If you want to use only the pre-amp stage, remove the jumper and connect your amplifier to the PRE OUT output; or if you want to use the amp stage, remove the jumper and connect your mixer/pre-amp output to the AMP IN input.
- 8.- **OPTICAL:** optical digital audio input, toslink connector.
- 9.- **COAX:** coaxial digital audio input, RCA connector.
- 10.- **SPEAKER OUTPUT:** stereo outputs from low impedance speakers, screw terminals or banana terminals. Please note that the choice of low impedance speakers must conform to the amplifier specifications for serial or parallel connection to obtain power and impedance appropriate to the amplifier output.
- 11.- **AC SELECT:** power supply voltage selector. If you need to change the voltage you should be aware that the fuse must be modified as specified on the product.
- 12.- 115/230 VAC amplifier power supply input .
- 13.- **FUSE:** fuse holder.



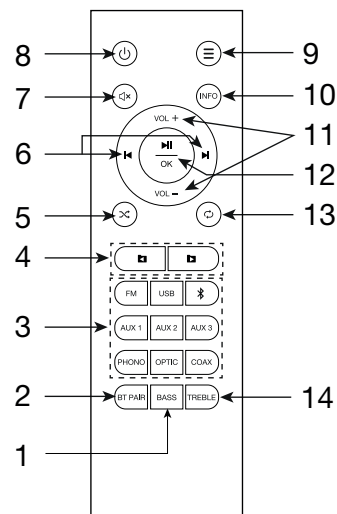

## REMOTE CONTROL

- 1.- **BASS:** boosts/attenuates low frequencies.
- 2.- **BT PAIR:** button to pair a Bluetooth audio transmitter device. If it is already paired with another device, pressing this button will unpair and wait for it to be paired again.
- 3.- **FM/USB/📶/AUX 1-3/PHONO/OPTIC/COAX:** direct selection buttons of the input source to be played on the amplifier outputs.
- 4.- **◀ / ▶:** in USB mode, allows you to select the previous/next folder. Press OK to validate the selection.
- 5.- **⌛:** in USB mode, select the repeat mode. Press OK to validate the selection. The options are: OFF (plays all songs in normal order), ALL (plays all songs in random order, or FOLDER (plays all songs in a folder in random order).
- 6.- **⏪ / ⏩:** in USB and Bluetooth mode, a short press of these buttons allows you to select the Previous/Next song that is currently playing.



In Radio Mode, a short press on these buttons switches to the Previous/Next stored station. A long press allows fine tuning of the frequency; press **⏪ / ⏩** to change the frequency value and OK to validate the selection.







On the menu, it scrolls through the menu options.

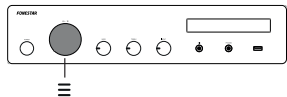
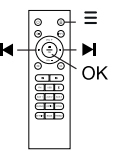

- 7.- : turns the audio output on/off.
- 8.- : On/Standby button on the player.
- 9.- : active mode menu access. To exit, press the button again. For more information, please refer to the MENU section
- 10.- **INFO**: in USB mode, press this button repeatedly to modify the additional information ID3 to be displayed on the screen: OFF (no additional information displayed), TITLE (song title), ARTIST, ALBUM, or FILE (song name).
- 11.- **VOL-/VOL+**: amplifier volume controls.
- 12.- /OK: in USB and Bluetooth mode, you can start and pause playback.  
In the menu, allows you to select the option displayed on the screen.
- 13.- : in USB mode, select play mode: Press OK to validate the selection. The options are: OFF (plays all songs in order and stops), ALL (repeats all), FOLDER (repeats all songs in a folder) or ONE (repeats 1 song).
- 14.- **TREBLE**: boosts/attenuates low frequencies.

## MENU

USB, Bluetooth and FM modes have their own options as well as options common to all modes.







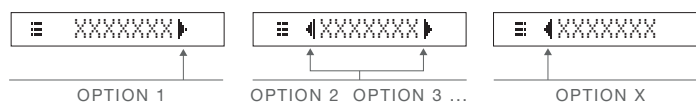

















Use the amplifier or the remote control to scroll through the menu:

		MENU FUNCTION
Long press 		Enter menu + exit menu (control only)
Rotate 		Navigation through options
Short press 	OK	Select option

**NOTE:** the  /  symbols displayed next to the menu options indicate whether or not there are any more options.



### OPTIONS COMMON TO ALL MODES OF OPERATION:

-  EQ : allows you to select between the different preset equalizations. CLASSIC, ROCK, POP, JAZZ, BASS01, BASS02, L+BASS (boosts left channel bass), R+BASS (boosts right channel bass) or EQ,OFF (no equalization).
-  BALANCE : output balance settings (L: Left channel, R: Right channel, or 00: No balance).
-  MIC : microphone input settings:  VOL, SET  volume and  ECHO  applies the echo effect to the microphone input.  EXIT  allows you to exit the menu.
-  VOL, MAX : allows you to limit the maximum volume.
-  VOL, INIT : allows you to set the maximum volume that the amplifier will have when it is turned on. For example, if the value is 30, turning off the amplifier will cause the volume to be greater than 30, turning on the amplifier will turn on the amplifier with volume 30; if turning off the amplifier the volume is less than 30, for example 25, turning on the amplifier will maintain the previous volume of 25.
-  A/B GR, : allows you to select the group (zone) or groups of the speaker output through which to play the audio. The options are:  GROUP A  Group A only,  GROUP B  Group B only, or  GROUP A+B  both groups.

- **EXIT**: select this option to exit the menu.

#### FM RADIO OPTIONS:

- **AUTO MEM**: performs an automatic search for FM stations and stores them in memory. Press and wait for the search to complete.
- **SCAN**: allows you to fine-tune the frequency.
- **MEMORY**: custom functions for stations stored in memory:
  - **SAVE** (save): after you have tuned to a frequency, select this option to choose the memory position in which to be stored.
  - **MOVE** (move): moves the station from one selected memory position to another position and moves 1 memory position to the other stored stations.  
Select this option and you must first select the station to move, press OK and select the destination memory position where you want to move the previously selected station and press OK to move.
  - **DELETE** (delete): allows to delete the stations stored in the memory and the other stored stations will move 1 position.  
Select this option, select the station to delete and press OK. You can select 1 station **DEL M01**, **DEL M02**, etc. or All **DEL ALL**.

#### USB OPTIONS:

- **FOLDER**: allows you to select a folder from the existing ones on the USB device.
- **RANDOM**: select the playback mode: OFF (plays all songs in normal order), ALL (plays all songs in random order, or FOLDER (plays all songs in a folder in random order).
- **REPEAT**: allows you to select the repeat mode: OFF (plays all songs in order and stops), ALL (repeats all), FOLDER (repeats all songs in a folder) or ONE (repeats 1 song).
- **ID3 TAG**: allows you to select the information ID3 to be displayed on the screen: OFF (no additional information displayed), TITLE (song title), ARTIST, ALBUM, or FILE (song name).

#### BLUETOOTH OPTION:

- **PAIR**: pairs an audio transmitter device via Bluetooth. If it is already paired with another device, pressing this button will unpair and wait for it to be paired again. The display will show **PAIRING** when you are waiting to be paired and **BLUETOOTH** when you are already connected and ready to play.

#### OPTIONS AUX1, AUX 2, AUX 3, PHONO, OPTICAL AND COAXIAL:

(Does not have its own functions)

## BASIC OPERATION

Select the operating mode by using the direct access buttons on the remote control or by using the INPUT control on the front panel of the amplifier.

**NOTE:** The amplifier will switch to STANDBY when it detects no signal on its inputs for 60 minutes. To activate it again you need to press the button **⏻** on the remote control.

## FM RADIO MODE

- Select FM mode on the amplifier
- NOTE:** to use this mode, you need to connect an antenna to FM ANT on the back panel.
- Perform an automatic tuning of the stations to start using this mode.
- Once finished, you can select the station you wish to listen to from among those already set.
- If you wish to customise the list of stations stored in memory, you can do so via the menu options. For more information, please refer to the MENU section

## USB MODE

- Connect the USB device and select USB mode.
- Once the mode is activated, playback will start automatically.

## BLUETOOTH MODE

- Select BLUETOOTH mode on the amplifier to pair your smartphone or tablet from which you want to send audio. To do this, use the PAIR button on the remote control or the PAIR option on this menu.
- On your smartphone/tablet, turn on Bluetooth mode. Finally, search for and select the **AS-170PLUS** device.
- Select the music on your smartphone/tablet and start playback.
- Make sure your smartphone/tablet is loud enough to be heard through the amplifier. This allows you to control the volume from the amplifier itself at a later time without having to operate any other equipment.

## MODE AUX 1/AUX 2/AUX 3/PHONO/OPTICAL/COAXIAL

- Select the desired mode by having the signal connected to the corresponding connector input on the rear panel of the amplifier.
- Activate the audio device (player, mixer, PC, smartphone, etc.) connected to the input to start playback.
- Make sure that the signal from your audio device is loud enough to be heard through the amplifier. This allows you to control the volume from the amplifier itself at a later time without having to operate any other equipment.

## CONNECTION

- **IMPORTANT:** It is important that the stage cools properly to ensure that the location where it is installed has access to an airflow and that the chassis holes are free of obstacles.
- With the amplifier switched off, connect all audio sources. If you are going to use the FM radio, you will need to connect an FM reception antenna.
- Connect the speakers to the low impedance output (SPEAKER OUTPUT\*) by making the desired groups or for an active amplifier or speakers (LINE + SUB).

**\*IMPORTANT:** use the proper power, impedance and frequency limits for proper operation and performance of the equipment. Before connecting to other equipment, be aware of the conditions required in a LOW IMPEDANCE installation. More information can be found at:

[fonestar.com/downloads/install\\_fonestar\\_es.pdf](http://fonestar.com/downloads/install_fonestar_es.pdf)

- Turn on the amplifier and select the input with the INPUT control.
- Finally, adjust all volume and equalization controls (BASS and TREBLE) and make the desired settings using the menu.

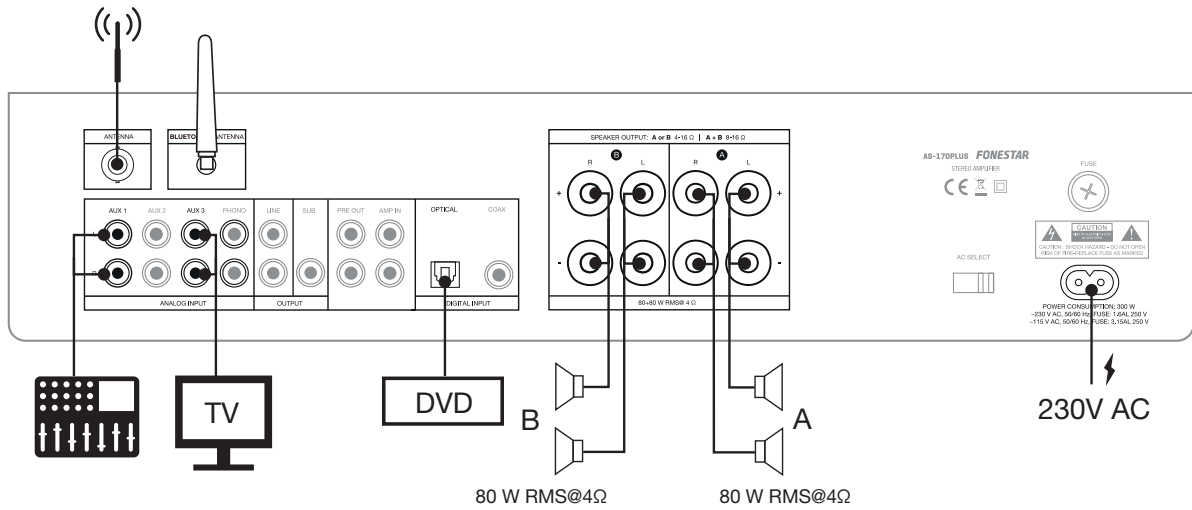

### BLOCK DIAGRAM

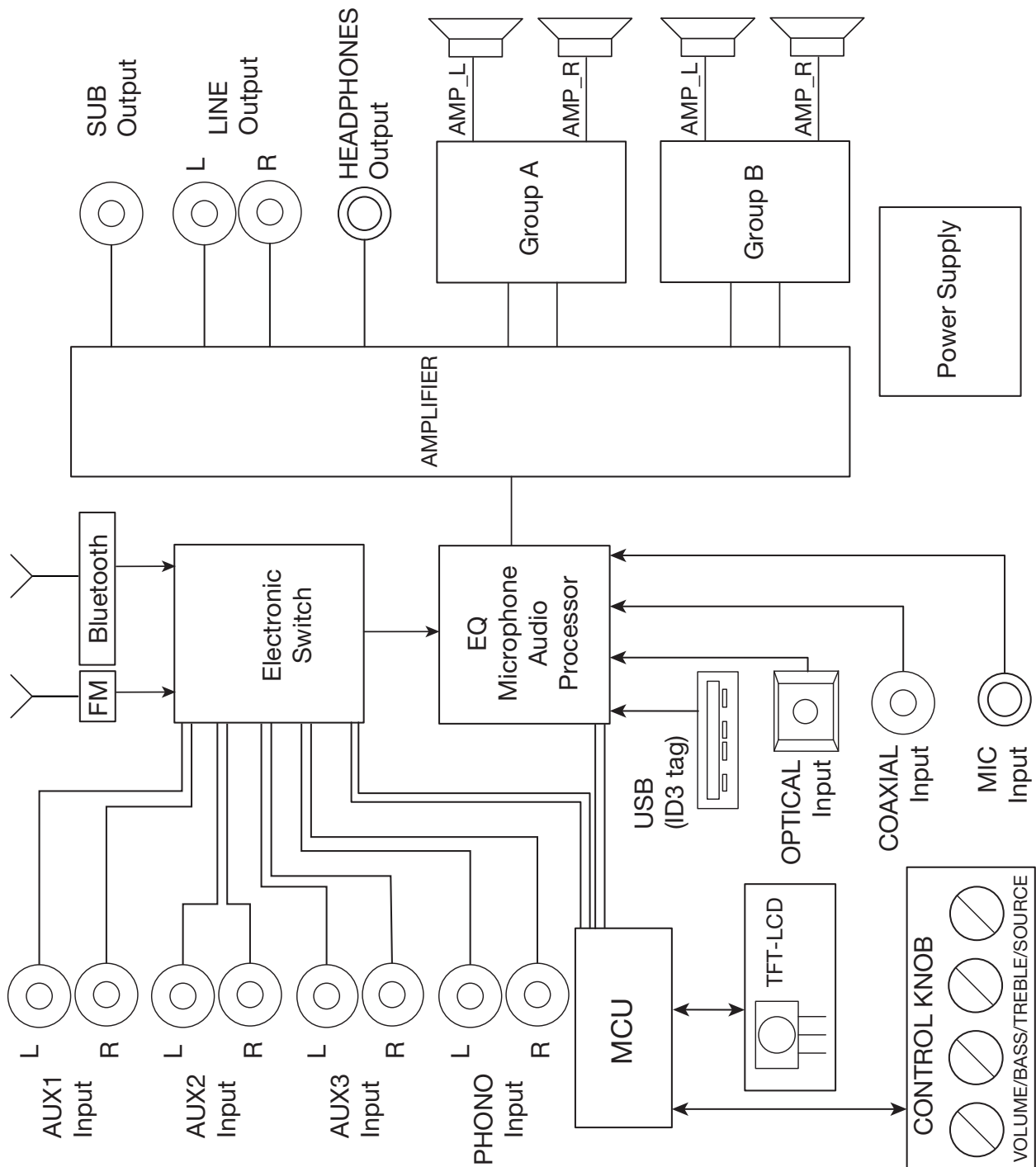

## TECHNICAL SPECIFICATIONS

	<b>AS-170PLUS</b>
<b>FEATURES</b>	Hi-Fi stereo amplifier. Plays music from smartphones, tablets and other bluetooth devices. 4.0 Bluetooth receiver. USB player. FM radio with 40 presets. Bass and treble control. Energy-saving standby. Remote control.
<b>POWER</b>	80 + 80 W RMS at 4 $\Omega$
<b>INPUTS</b>	3 stereo audio: AUX, 2 x RCA 1 stereo audio: PHONO RIAA, 2 x RCA 1 stereo audio: AMP IN, 2 x RCA 1 coaxial digital audio RCA 1 optical digital audio, toslink 1 micro, 6.3 mm jack
<b>OUTPUTS</b>	Speakers: 2 selectable A/B stereo groups, A or B 4-16 $\Omega$ , A and B 8-16 $\Omega$ , screw terminals or bananas 1 stereo headphones, 6.3 mm jack 1 line, 2 x RCA 1 pre out, 2 x RCA 1 SUB line for active subwoofer connection
<b>RESPONSE</b>	20-20,000 Hz $\pm$ 3 dB
<b>S/N RATIO</b>	>85 dB
<b>DISTORSION</b>	Harmonic: <0.1% (1 kHz, 1 W)
<b>POWER SUPPLY</b>	230/115 V AC, 300 W maximum Fuse AC 230 V 1.6 A / 115 V 3.15 A
<b>DIMENSIONS</b>	436 x 100 x 320 mm depth
<b>ACCESSORIES</b>	FM antenna cable Remote control Batteries for remote control Power cable

### SIMPLIFIED EU DECLARATION OF CONFORMITY

FONESTAR SISTEMAS S.A. hereby declares that the Bluetooth®/USB/FM stereo amplifier AS-170PLUS comply with the Directive 2014/53/EU.

The complete text of the EU Declaration of Conformity is available at the following internet address:

[fonestar.com/AS-170PLUS](http://fonestar.com/AS-170PLUS)



## DESCRIPCIÓN

- Siempre tendrás tu música disponible con el reproductor incorporado, que incluye receptor Bluetooth®, reproductor USB y radio FM.
- Dispone de menú de configuración con múltiples ajustes de funcionamiento del equipo, de las salidas de sonido y para cada modo: volumen máximo, volumen al encender el equipo, ecualización, balance, modos de repetición, grupos de salida de altavoces. etc.
- Puede sonorizar dos zonas con su salida de dos grupos de altavoces seleccionable, A, B o A+B.
- Reproductor incorporado y multitud de entradas de audio hacen que este amplificador sea muy versátil y adaptable a todo tipo de necesidades.

## CONTROLES Y FUNCIONES

### PANEL FRONTAL

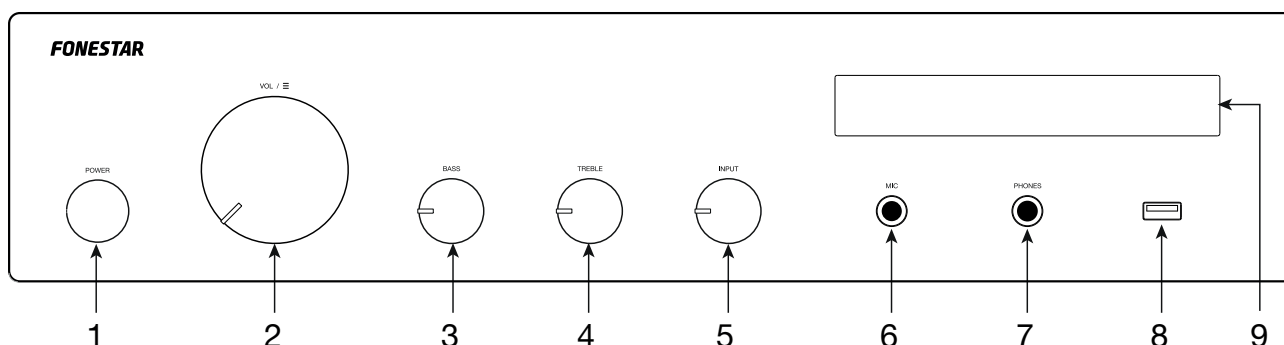

- 1.- **POWER:** interruptor de encendido/apagado del amplificador.
- 2.- **VOL/⏏** : control con múltiples funciones:
  - **VOLUMEN:** gire el control para modificar el volumen general de las salidas del amplificador.
  - **MENU:** realice una pulsación larga del control para entrar en el menú del modo seleccionado. Gire el control para navegar por las opciones de menú y pulse para seleccionar la opción que se muestra en pantalla. Para más información vaya al apartado MENÚ.
  - **FUNCIÓN ESPECÍFICA PARA EL MODO ACTIVO** (sólo modos USB, FM y Bluetooth):
 

En modo USB y Bluetooth: realice una pulsación corta y gire el control para cambiar de canción; tras seleccionar la canción espere unos segundos y la pantalla volverá a su estado normal. Si realiza 2 pulsaciones cortas de este control la reproducción se pausa, vuelva a pulsarlo para reanudar la reproducción.

En modo FM: realice una pulsación corta y gire el control para selecciona otra de las emisoras almacenadas en la memoria; tras seleccionar la emisora espere unos segundos o vuelva a pulsar el control y la pantalla volverá a su estado normal.
- 3.- **BASS:** atenúa/refuerza las frecuencias graves.
- 4.- **TREBLE:** atenúa/refuerza las frecuencias agudas.
- 5.- **INPUT:** selector de la fuente de entrada a reproducir en las salidas del amplificador.
- 6.- **MIC:** entrada de micrófono, conector jack 6'3 mm balanceado.
- 7.- **PHONES:** salida de auriculares, conector jack 6'3 estéreo.
- 8.- Puerto USB para la reproducción de archivos de audio.
- 9.- Pantalla de información.

## PANEL POSTERIOR

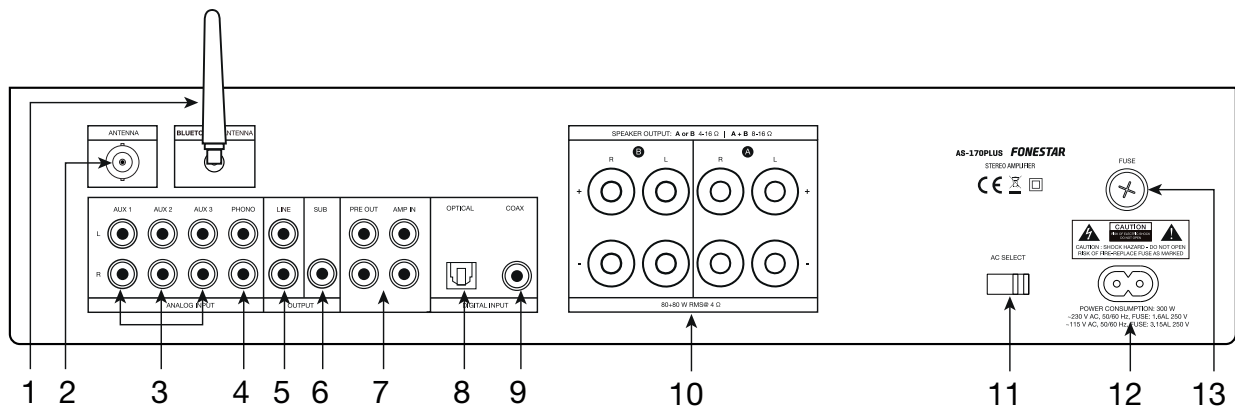

- 1.- **BLUETOOTH® ANT:** antena de señal bluetooth.
- 2.- **FM ANT:** entrada para la conexión de una antena para señal FM.
- 3.- **AUX 1/AUX 2/AUX 3:** entradas auxiliares estéreo para la conexión de dispositivos de audio como mesas de mezclas, ordenadores, etc. Conectores 2xRCA.
- 4.- **PHONO:** entrada estéreo para la conexión de giradiscos, conector 2xRCA.
- 5.- **LINE:** salida de línea, conectores 2xRCA.
- 6.- **SUB:** salida de línea subwoofer, conector RCA.
- 7.- **PRE OUT/AMP IN:** salida estéreo de señal de la etapa de preamplificador (PRE OUT) y entrada estéreo de la etapa de amplificación (AMP IN), conectores 2xRCA. Estas entrada y salida disponen de un puente para conectar estas 2 etapas para que el equipo funcione en su conjunto. Si desea utilizar sólo la etapa de preamplificación, quite el puente y conecte su amplificador a la salida PRE OUT; o si desea utilizar la etapa de amplificación, quite el puente y conecte la salida de su mesa de mezclas/preamplificador a la entrada AMP IN.
- 8.- **OPTICAL:** entrada de audio digital óptica, conector toslink.
- 9.- **COAX:** entrada de audio digital coaxial, conector RCA.
- 10.- **SPEAKER OUTPUT:** salidas estéreo de altavoces de baja impedancia, terminales roscados o bananas. Tenga en cuenta que la elección de los altavoces de baja impedancia debe ajustarse a las especificaciones del amplificador para que realice su conexionado en serie o paralelo y se obtenga una potencia e impedancia adecuadas a la salida del amplificador.
- 11.- **AC SELECT:** selector de voltaje de alimentación. Si necesita cambiar el voltaje deberá tener en cuenta que el fusible debe modificarse según se especifica en el producto.
- 12.- Entrada de alimentación eléctrica del amplificador 115/230 V CA.
- 13.- **FUSE:** portafusibles.

## MANDO A DISTANCIA

- 1.- **BASS:** atenúa/refuerza las frecuencias graves.
- 2.- **BT PAIR:** botón para vincular un dispositivo transmisor de audio por bluetooth. Si ya está vinculado con otro dispositivo, pulsando este botón se desvinculará y esperará a ser vinculado de nuevo.
- 3.- **FM/USB/📶/AUX 1-3/PHONO/OPTIC/COAX:** botones de selección directa de la fuente de entrada a reproducir en las salidas del amplificador.
- 4.- **◀ / ▶:** en modo USB, permite seleccionar la carpeta anterior/siguiente. Pulse OK para validar la selección.
- 5.- **⌂:** en modo USB, selecciona el modo de repetición. Pulse OK para validar la selección. Las opciones son: OFF reproduce todas las canciones en orden normal), ALL (reproduce todas las canciones en orden aleatorio) o FOLDER (reproduce todas las canciones de una carpeta en orden aleatorio).
- 6.- **⏮/⏭:** en modo USB y Bluetooth, una pulsación corta de estos botones permite seleccionar la canción anterior/siguiente a la que se esté reproduciendo en ese momento.

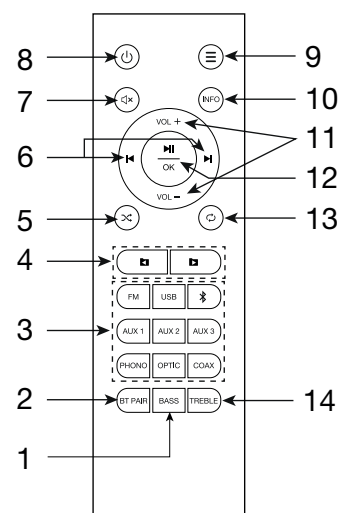

En modo radio, una pulsación corta de estos botones selecciona la anterior/siguiente emisora memorizada. Una pulsación larga permite hacer una sintonización fina de frecuencia; pulse ◀ / ▶ para cambiar el valor de la frecuencia y OK para validar la selección.

En el menú, permite la navegación por las opciones de menú.

- 7.- 🔊 : activa/desactiva la salida de audio.
- 8.- ⏻ : botón de encendido/standBy del altavoz.
- 9.- ☰ : acceso al menú del modo activo. Para salir, pulse de nuevo el botón. Para más información vaya al apartado MENÚ.
- 10.- **INFO**: en modo USB, pulse repetidamente este botón para modificar la información ID3 a visualizar en la pantalla: OFF (no muestra información adicional), TITLE (título de la canción), ARTIST (artista), ALBUM (álbum) o FILE (nombre de la canción).
- 11.- **VOL-/VOL+**: controles de volumen del amplificador.
- 12.- ▶|| / **OK**: en modo USB y Bluetooth, permite iniciar y pausar la reproducción.  
En el menú, permite seleccionar la opción que se muestra en la pantalla.
- 13.- ↻ : en modo USB, selecciona el modo de reproducción. Pulse OK para validar la selección. Las opciones son: OFF (reproduce todas las canciones en orden y se detiene), ALL (repite todo), FOLDER (repite todas las canciones de una carpeta) o ONE (repite 1 canción).
- 14.- **TREBLE**: atenúa/refuerza las frecuencias graves.

## MENÚ

Los modos USB, Bluetooth y FM disponen de opciones propias además de opciones comunes a todos los modos.

Utilice el amplificador o el mando a distancia para navegar por el menú:

		<b>FUNCIÓN MENÚ</b>
Pulsación larga ☰	☰	Entrar menú + salir menú (solo mando)
Girar ☰	◀ ▶	Navegación por opciones
Pulsación corta ☰	OK	Seleccionar opción

**NOTA:** los símbolos ◀ / ▶ que se muestran junto a las opciones de menú indican si existe o no más opciones.

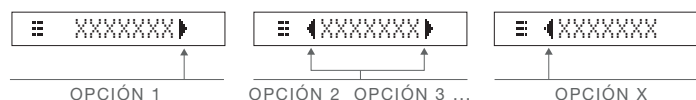

### OPCIONES COMUNES A TODOS LOS MODOS DE FUNCIONAMIENTO:

- ☰ **EQ▶** : permite seleccionar entre las ecualizaciones predefinidas: CLASSIC, ROCK, POP, JAZZ, BASS01, BASS02, L+BASS (refuerza los graves del canal izquierdo), R+BASS (refuerza los graves del canal derecho) o EQ,OFF (sin ecualización).
- ☰ **◀BALANCE▶** : ajuste de balance de la salida (L: canal izquierdo, R: canal derecho o 00: sin balance).
- ☰ **◀MIC▶** : ajustes de la entrada de micrófono: ☰ **VOL, SET▶** volumen y ☰ **◀ECHO▶** aplica el efecto eco a la entrada de micrófono. ☰ **◀EXIT** le permite salir del menú.
- ☰ **◀VOL, MAX▶** : permite limitar el volumen máximo.
- ☰ **◀VOL, INIT▶** : permite configurar el volumen máximo que tendrá el amplificador al encenderse. Por ejemplo, si el valor es 30, al apagar el amplificador el volumen es mayor a 30, al encender el amplificador este se encenderá con volumen 30; si al apagar el amplificador el volumen es menor a 30, por ejemplo 25, al encender el amplificador mantendrá el volumen previo de 25.

- **◀A/B GR▶**: permite seleccionar el grupo (zona) o grupos de la salida de altavoces por la que reproducir el audio. Las opciones son: **◀GROUP A▶** sólo grupo A, **◀GROUP B▶** sólo grupo B o **◀GROUP A+B▶** ambos grupos.
- **◀EXIT▶**: seleccione esta opción para salir del menú.

#### OPCIONES RADIO FM:

- **◀AUTO MEM▶**: realiza una búsqueda automática de las emisoras FM y las almacena en la memoria. Pulse y espere a que se complete la búsqueda.
- **◀SCAN▶**: permite realizar un ajuste fino de frecuencia.
- **◀MEMORY▶**: funciones de personalización de las emisoras almacenadas en memoria:
  - **◀SAVE▶** (guardar): después de tener sintonizada una frecuencia, seleccione esta opción para elegir la posición de memoria donde almacenarla.
  - **◀MOVE▶** (mover): mueve la emisora de una posición de memoria seleccionada a otra posición y se desplazarán 1 posición de memoria el resto de emisoras almacenadas.  
 Seleccione esta opción y en primer lugar deberá seleccionar la emisora a mover, pulse OK y seleccione la posición de memoria destino donde desee mover la emisora seleccionada previamente y pulse OK para realizar el movimiento.
  - **◀DELETE▶** (eliminar): permite eliminar las emisoras almacenadas en memoria y se desplazarán 1 posición el resto de emisoras almacenadas.  
 Seleccione esta opción, seleccione la emisora a eliminar y pulse OK. Podrá seleccionar 1 emisora **◀DEL M01▶**, **◀DEL M02▶**, etc. o todas **◀DEL ALL▶**.

#### OPCIONES USB:

- **◀FOLDER▶**: permite seleccionar una carpeta de las existentes en el dispositivo USB.
- **◀RANDOM▶**: permite seleccionar el modo de reproducción: OFF (reproduce todas las canciones en orden normal), ALL (reproduce todas las canciones en orden aleatorio) o FOLDER (reproduce todas las canciones de una carpeta en orden aleatorio).
- **◀REPEAT▶**: selecciona el modo de repetición: OFF (reproduce todas las canciones en orden y se detiene), ALL (repite todo), FOLDER (repite todas las canciones de una carpeta) o ONE (repite 1 canción).
- **◀ID3 TAG▶**: permite seleccionar la información ID3 a visualizar en la pantalla: OFF (no muestra información adicional), TITLE (título de la canción), ARTIST (artista), ALBUM (álbum) o FILE (nombre de la canción).

#### OPCIÓN BLUETOOTH:

- **◀PAIR▶**: vincula un dispositivo transmisor de audio por bluetooth. Si ya está vinculado con otro dispositivo, seleccionando esta opción se desvinculará y esperará a ser vinculado de nuevo. La pantalla mostrará **◀PAIRING▶** cuando esté esperando a ser vinculado y **◀BLUETOOTH▶** cuando ya se haya conectado y esté listo para reproducir.

#### OPCIONES AUX1, AUX 2, AUX 3, PHONO, OPTICAL y COAXIAL:

(No tienen funciones propias)

## FUNCIONAMIENTO BÁSICO

Seleccione el modo de funcionamiento mediante los botones de acceso directo del mando a distancia o mediante el control INPUT del panel frontal del amplificador.

**NOTA:** el amplificador pasará a StandBy cuando no detecte señal en sus entradas durante 60 minutos. Para activarlo de nuevo deberá pulsar el botón **⏻** del mando a distancia.

## MODO RADIO FM

- Seleccione el modo FM en el amplificador.
- **NOTA:** para utilizar este modo deberá conectar una antena en el panel posterior FM ANT.
- Realice una sintonización automática de las emisoras para empezar a utilizar este modo.
- Una vez haya terminado podrá seleccionar la emisora que desee escuchar entre las sintonizadas.
- Si desea personalizar el listado de emisoras almacenadas en memoria podrá hacerlo mediante las opciones de menú. Para más información vaya al apartado MENÚ.

## MODO USB

- Conecte el dispositivo USB y seleccione el modo USB.
- Una vez activado el modo la reproducción se iniciará automáticamente.

## MODO BLUETOOTH

- Seleccione el modo BLUETOOTH en el amplificador e inicie la acción de vincular dispositivo para vincular su smartphone o tablet desde la que desee enviar audio. Para ello, utilice el botón PAIR del mando a distancia o la opción PAIR de menú de este modo.
- En su smartphone/tablet, active el modo bluetooth. Por último, busque y seleccione el dispositivo **AS-170PLUS**.
- Seleccione la música en su smartphone/tablet e inicie la reproducción.
- Asegúrese de que su smartphone/tablet tiene un volumen suficiente para poder ser escuchado a través del amplificador. De este modo, podrá controlar el volumen desde el propio amplificador con posterioridad sin tener que manipular ningún otro equipo.

## MODO AUX 1/AUX 2/AUX 3/PHONO/OPTICAL/COAXIAL

- Seleccione el modo deseado teniendo conectada la señal a la entrada del conector correspondiente del panel trasero del amplificador.
- Active el dispositivo de audio (reproductor, mesa de mezclas, PC, smartphone, etc.) conectado a dicha entrada para iniciar la reproducción.
- Asegúrese de que la señal de su dispositivo de audio tiene un volumen suficiente para poder ser escuchado a través del amplificador. De este modo, podrá controlar el volumen desde el propio amplificador con posterioridad sin tener que manipular ningún otro equipo.

## CONEXIÓN

- **IMPORTANTE:** es importante que la etapa refrigere correctamente para ello asegúrese que el lugar donde está instalado tiene acceso a un flujo de aire y que los orificios del chasis estén libres de obstáculos.
- Con el amplificador apagado conecte todas las fuentes de audio. Si va a hacer uso de la radio FM deberá conectar una antena de recepción FM.
- Conecte los altavoces a la salida de baja impedancia (SPEAKER OUTPUT\*) realizando los grupos que desee o para un amplificador o altavoces activos (LINE + SUB).

**\*IMPORTANTE:** para un correcto funcionamiento y aprovechamiento de las prestaciones del equipo utilice la potencia, impedancia y límites de frecuencia adecuados. Antes de proceder a la conexión con otros equipos tenga en cuenta las condiciones necesarias en una instalación de BAJA IMPEDANCIA. Puede encontrar más información en:

[fonestar.com/downloads/install\\_fonestar\\_es.pdf](http://fonestar.com/downloads/install_fonestar_es.pdf)

- Encienda el amplificador y seleccione la entrada con el control INPUT.
- Por último, regule todos los controles de volumen y ecualización (BASS y TREBLE) y realice las configuraciones que desee con ayuda del menú.

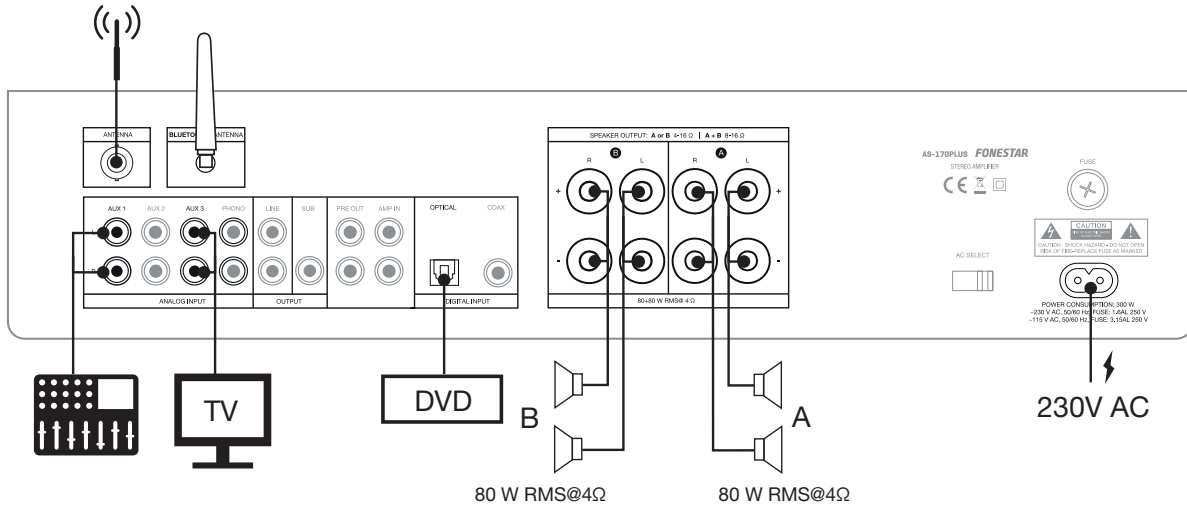

## DIAGRAMA DE BLOQUES

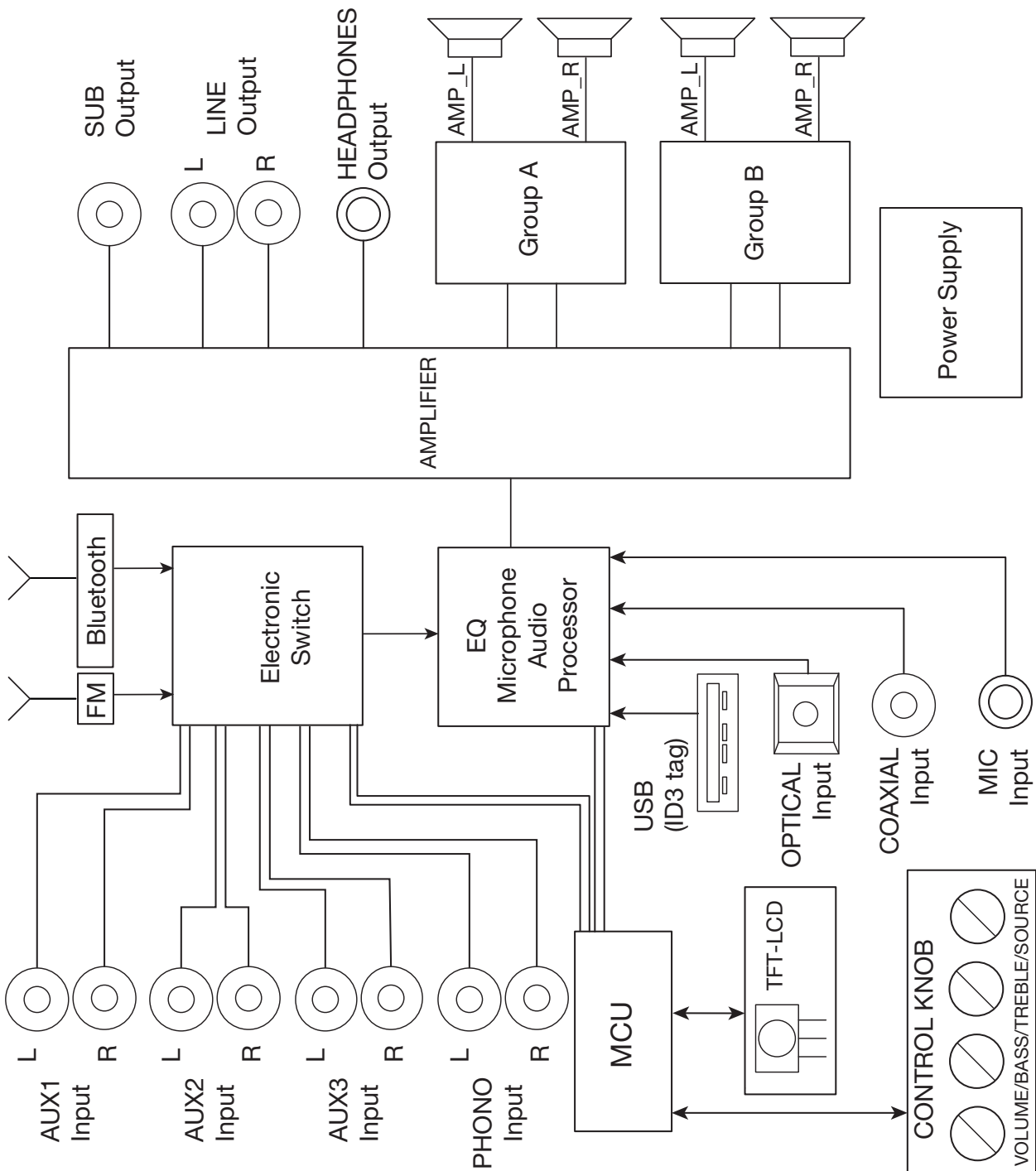

## ESPECIFICACIONES TÉCNICAS

	<b>AS-170PLUS</b>
<b>CARACTERÍSTICAS</b>	Amplificador estéreo Hi-Fi. Reproduce música desde smartphones, tablets y otros dispositivos bluetooth. Receptor Bluetooth 4.0. Reproductor USB. Radio FM con 40 presintonías. Control de graves y agudos. Standby con ahorro de energía. Mando a distancia.
<b>POTENCIA</b>	80 + 80 W RMS a 4 Ω
<b>ENTRADAS</b>	3 audio estéreo: AUX, 2 x RCA 1 audio estéreo: PHONO RIAA, 2 x RCA 1 audio estéreo: AMP IN, 2 x RCA 1 audio digital coaxial, RCA 1 audio digital óptica, toslink 1 micro, jack 6'3 mm
<b>SALIDAS</b>	Altavoces: 2 grupos estéreo A/B seleccionables, A o B 4-16 Ω, A y B 8-16 Ω, terminales roscados o bananas 1 auriculares estéreo, jack 6'3 mm 1 línea, 2 x RCA 1 pre out, 2 x RCA 1 línea SUB para conexión a subwoofer activo
<b>RESPUESTA</b>	20-20.000 Hz ±3 dB
<b>RELACIÓN SEÑAL/ RUIDO</b>	>85 dB
<b>DISTORSIÓN</b>	Armónica: < 0'1% (1 kHz, 1 W)
<b>ALIMENTACIÓN</b>	230/115 V CA, 300 W máximo Fusible CA 230 V 1'6 A / 115 V 3'15 A
<b>MEDIDAS</b>	436 x 100 x 320 mm fondo
<b>ACCESORIOS</b>	Cable antena FM Mando a distancia Pilas para el mando a distancia Cable de alimentación

### DECLARACIÓN UE DE CONFORMIDAD SIMPLIFICADA

Por la presente, FONESTAR SISTEMAS S.A. declara que el amplificador estéreo Bluetooth®/USB/FM AS-170PLUS es conforme con la Directiva 2014/53/UE.

El texto completo de la declaración UE de conformidad está disponible en la dirección internet siguiente:

[fonestar.com/AS-170PLUS](http://fonestar.com/AS-170PLUS)

## DESCRIPTION

- Votre musique est toujours disponible grâce au lecteur intégré, qui comprend un récepteur Bluetooth®, un lecteur USB et une radio FM.
- Il dispose d'un menu de configuration avec de multiples réglages pour le fonctionnement de l'équipement, les sorties sonores et pour chaque mode : volume maximum, volume à l'allumage de l'équipement, égalisation, balance, modes de répétition, groupes de sortie des haut-parleurs, etc.
- Il peut sonoriser deux zones avec sa sortie de deux groupes d'enceintes sélectionnables, A, B ou A+B.
- Le lecteur intégré et une multitude d'entrées audio rendent cet amplificateur très polyvalent et adaptable à toutes sortes de besoins.

## CONTRÔLES ET FONCTIONS PANNEAU AVANT

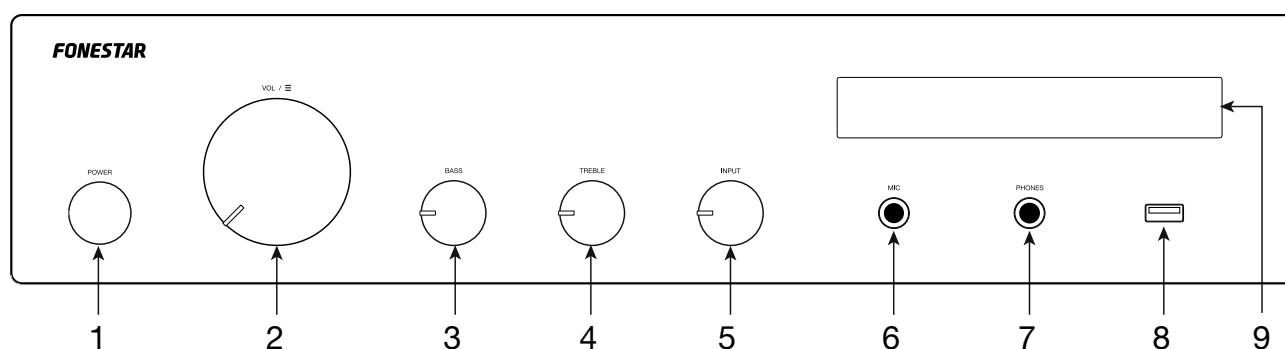

- 1.- **POWER** : interrupteur de mise en marche/arrêt de l'amplificateur.
- 2.- **VOL/≡** : bouton avec multiples fonctions :
  - **VOLUME** : Tournez le bouton pour modifier le volume général des sorties de l'amplificateur.
  - **MENU** : Appuyez longuement sur le bouton de commande pour accéder au menu du mode sélectionné. Tournez le bouton de commande pour faire défiler les options du menu et appuyez pour sélectionner l'option affichée à l'écran. Pour plus d'informations, consultez la section MENU.
  - **FONCTION SPECIFIQUE POUR LE MODE ACTIF (modes USB, FM et Bluetooth uniquement)** :  
 En mode USB et Bluetooth : appuyez brièvement sur la commande et tournez-la pour changer de chanson, après avoir sélectionné la chanson, attendez quelques secondes et l'écran reviendra à son état normal. Si vous appuyez deux fois brièvement sur cette commande, la lecture est interrompue, appuyez à nouveau sur cette commande pour reprendre la lecture.  
 En mode FM : appuyez brièvement et tournez la commande pour sélectionner une autre station stockée dans la mémoire, après avoir sélectionné la station, attendez quelques secondes ou appuyez à nouveau sur la commande et l'affichage redeviendra normal.
- 3.- **BASS** : renforce/atténue les fréquences graves.
- 4.- **TREBLE** : renforce/atténue les fréquences aigus.
- 5.- **INPUT** : sélecteur de la source d'entrée à lire aux sorties de l'amplificateur.
- 6.- **MIC** : entrée microphone, fiche jack 6'3 mm symétrique.
- 7.- **PHONES** : sortie casque, connecteur jack 6'3 stéréo.
- 8.- Port USB pour la lecture de fichiers audio.
- 9.- Écran d'information.



## PANNEAU POSTÉRIEUR

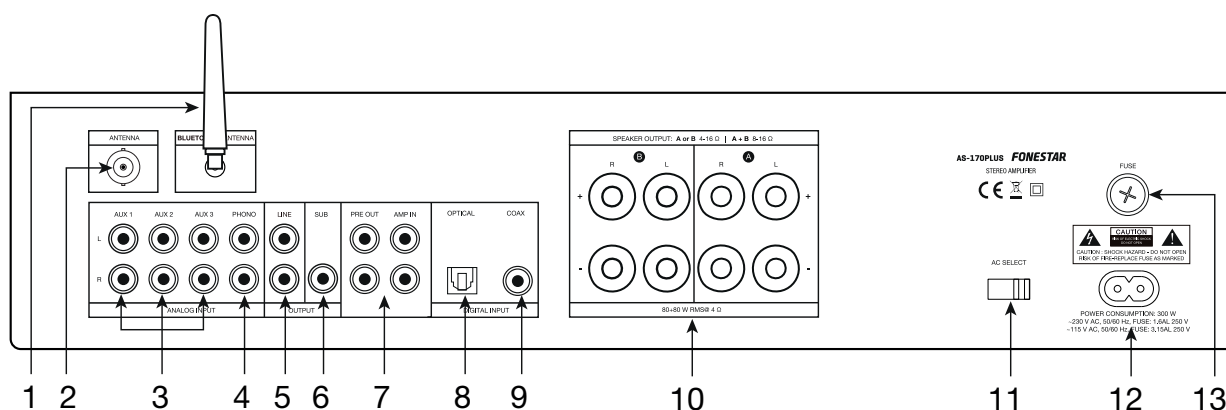

- 1.- **BLUETOOTH® ANT** : antenne signal bluetooth.
- 2.- **FM ANT** : entrée pour la connexion d'une antenne pour signal FM.
- 3.- **AUX 1/AUX 2/AUX 3** : entrées auxiliaires stéréo pour la connexion d'appareils audio tels que des tables de mixage, des ordinateurs, etc. Connecteurs 2xRCA.
- 4.- **PHONO** : entrée stéréo pour la connexion d'une platine, connecteur 2xRCA.
- 5.- **LINE** : sortie de ligne, connecteurs 2xRCA.
- 6.- **SUB** : sortie de ligne subwoofer, connecteur RCA.
- 7.- **PRE OUT/AMP IN** : Sortie du signal stéréo de l'étage préamplificateur (PRE OUT) et entrée stéréo de l'étage amplificateur (AMP IN), connecteurs 2xRCA. Ces entrées et sorties disposent d'un cavalier pour connecter ces 2 étages afin que l'équipement fonctionne comme un tout. Si vous souhaitez utiliser uniquement l'étage de préamplification, retirez le cavalier et connectez votre amplificateur à la sortie PRE OUT ; ou si vous souhaitez utiliser l'étage d'amplification, retirez le cavalier et connectez la sortie de votre mixeur/préampli à l'entrée AMP IN.
- 8.- **OPTICAL** : entrée audio numérique optique, connecteur toslink.
- 9.- **COAX** : entrée audio numérique coaxial, connecteur RCA.
- 10.- **SPEAKER OUTPUT** : sorties haut-parleurs stéréo à basse impédance, bornes à vis ou à fiches bananes. Notez que le choix des haut-parleurs à faible impédance doit être adapté aux spécifications de l'amplificateur pour être câblés en série ou en parallèle afin de fournir une puissance et une impédance adéquates à la sortie de l'amplificateur.
- 11.- **AC SELECT** : sélecteur de tension d'alimentation. Si vous devez changer la tension, veuillez noter que le fusible doit être changé comme indiqué sur le produit.
- 12.- Entrée de l'alimentation de l'amplificateur 115/230 V AC.
- 13.- **FUSE** : porte-fusible.

## TÉLÉCOMMANDE

- 1.- **BASS** : renforce/atténue les fréquences graves.
- 2.- **BT PAIR** : bouton pour relier un dispositif de transmission audio Bluetooth. S'il est déjà relié avec un autre appareil, une pression sur ce bouton le dissociera et attendra d'être apparié à nouveau.
- 3.- **FM/USB/ /AUX 1-3/PHONO/OPTIC/COAX** : boutons pour la sélection directe de la source d'entrée à lire aux sorties de l'amplificateur.
- 4.- **◀ / ▶** : en mode USB, permet de sélectionner le dossier précédent/suivant. Appuyez sur OK pour valider la sélection.
- 5.- **⌂** : en mode USB, sélectionnez le mode de répétition. Appuyez sur OK pour valider la sélection. Les options sont : OFF (lit toutes les chansons dans l'ordre normal), ALL (lit toutes les chansons dans un ordre aléatoire) ou FOLDER (lit toutes les chansons d'un dossier dans un ordre aléatoire).
- 6.- **◀ / ▶** : en mode USB et Bluetooth, une courte pression sur ces boutons permet de sélectionner le morceau précédent/suivant le morceau en cours de lecture.

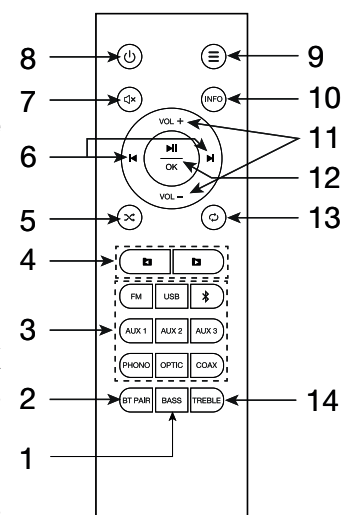

En mode radio, une pression courte sur ces boutons permet changer à la station antérieure mémorisée. Une pression longue permet un réglage précis de la fréquence; appuyez sur ◀/▶ pour changer la valeur de la fréquence et OK pour valider la sélection.

Dans le menu, permet la navigation dans les options du menu.

- 7.- ◀× : active/désactive la sortie audio.
- 8.- ⏻ : bouton de mise en marche/standBy du haut-parleur.
- 9.- ≡ : accès au menu du mode actif. Pour sortir, appuyez de nouveau sur le bouton. Pour plus d'informations, consultez la section MENU.
- 10.- **INFO** : En mode USB, appuyez plusieurs fois sur ce bouton pour modifier l'information ID3 à afficher à l'écran : OFF (aucune information supplémentaire), TITLE (titre de la chanson), ARTIST (artiste), ALBUM (album) ou FILE (nom de la chanson).
- 11.- **VOL-/VOL+** : contrôles du volume de l'amplificateur.
- 12.- ▶|| / **OK** : en mode USB et Bluetooth, permet de démarrer et de mettre en pause la lecture.  
Dans le menu, permet de sélectionner l'option affichée à l'écran.
- 13.- ↻ : en mode USB, sélectionne le mode de lecture. Appuyez sur OK pour valider la sélection. Les options sont : OFF (lit toutes les chansons dans l'ordre et s'arrête), ALL (répète toutes les chansons), FOLDER (répète toutes les chansons d'un dossier) ou ONE (répète 1 chanson).
- 14.- **TREBLE** : renforce/atténue les fréquences graves.

## MENU

Les modes USB, Bluetooth et FM ont leurs propres options en plus des options communes à tous les modes.

Utilisez les boutons de l'amplificateur ou de la télécommande pour naviguer dans le menu :

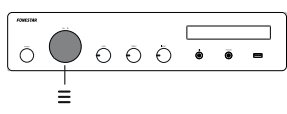
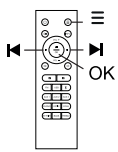
		MENU FONCTION
Pression longue ≡	≡	Entrer dans le menu + sortir du menu (télécommande uniquement)
Rotation ≡	◀ ▶	Navigations dans les options
Pression courte ≡	OK	Sélectionnez l'option

**N.B.** : les symboles ◀/▶ affichés à côté des options du menu indiquent si d'autres options existent ou non.

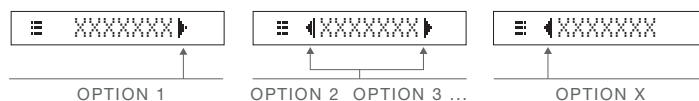

### OPTIONS COMMUNES À TOUS LES MODES DE FONCTIONNEMENT :

- ≡ EQ▶ : vous permet de choisir parmi les égalisations prédéfinies : CLASSIC, ROCK, POP, JAZZ, BASS01, BASS02, L+BASS (accentuation des grave du canal gauche), R+BASS (accentuation des grave du canal droit) ou EQ,OFF (pas d'égalisation).
- ≡ ◀BALANCE▶ : réglage de la balance de sortie (L : canal gauche, R : canal droit ou 00 : pas de balance).
- ≡ ◀MIC▶ : réglages de l'entrée du microphone : ≡ VOL, SET▶ volumen et ≡ ◀ECHO▶ applique l'effet d'écho à l'entrée du microphone. ≡ ◀EXIT▶ vous permet de sortir du menu.
- ≡ ◀VOL, MAX▶ : limite le volume maximal.
- ≡ ◀VOL, INIT▶ : vous permet de définir le volume maximum que l'amplificateur aura lorsqu'il sera allumé. Par exemple, si la valeur est 30, lorsque vous éteignez l'amplificateur, le volume est supérieur à 30, lorsque vous allumez l'amplificateur, il s'allume avec le volume 30 ; si lorsque vous éteignez l'amplificateur, le volume est inférieur à 30, par exemple 25, lorsque vous allumez l'amplificateur, il conserve le volume précédent de 25.

- **◀A/B GR▶** : permet de sélectionner le groupe (zone) ou les groupes de la sortie haut-parleur pour lire l'audio. Les options sont : **◀GROUP A▶** seulement groupe A, **◀GROUP B▶** seulement groupe B ou **◀GROUP A+B▶** les deux groupes
- **◀EXIT▶** : sélectionnez cette option pour sortir du menu.

#### OPTIONS RADIO FM :

- **◀AUTO MEM▶** : effectue une recherche automatique de stations FM et les enregistre dans la mémoire. Appuyez et attendez que la recherche soit terminée.
- **◀SCAN▶** : permet un réglage précis de la fréquence.
- **◀MEMORY▶** : fonctions de personnalisation des stations stockées en mémoire :
  - **◀SAVE▶** (stocker) : après avoir sintonisé une fréquence, sélectionnez cette option pour choisir l'emplacement mémoire où la stocker.
  - **◀MOVE▶** (move) : déplace la station d'un emplacement mémoire sélectionné vers un autre emplacement mémoire et toutes les autres stations stockées seront déplacées d'un emplacement mémoire.  
Sélectionnez cette option et sélectionnez d'abord la station à déplacer, appuyez sur OK et sélectionnez la position de mémoire de destination où vous souhaitez déplacer la station précédemment sélectionnée et appuyez sur OK pour effectuer le déplacement.
  - **◀DELETE▶** (effacer) : permet d'effacer les stations stockées en mémoire et le reste des stations stockées sera déplacé d'une position.  
Sélectionnez cette option, sélectionnez la station à supprimer et appuyez sur OK. Vous pourrez sélectionner 1 station **◀DEL M01▶**, **◀DEL M02▶**, etc. ou toutes **◀DEL ALL▶**.

#### OPTIONS USB

- **◀FOLDER▶** : sélectionnez un dossier parmi les dossiers existants sur le périphérique USB.
- **◀RANDOM▶** : permet de sélectionner le mode de lecture : OFF (lit toutes les chansons dans l'ordre normal), ALL (lit toutes les chansons dans un ordre aléatoire) ou FOLDER (lit toutes les chansons d'un dossier dans un ordre aléatoire).
- **◀REPEAT▶** : sélectionner le mode repeat : OFF (lit toutes les chansons dans l'ordre et s'arrête), ALL (répète toutes les chansons), FOLDER (répète toutes les chansons d'un dossier) ou ONE (répète 1 chanson).
- **◀ID3 TAG▶** : permet de sélectionner l'information ID3 à voir à l'écran : OFF (aucune information supplémentaire), TITLE (titre de la chanson), ARTIST (artiste), ALBUM (album) ou FILE (nom de la chanson).

#### OPTION BLUETOOTH :

- **◀PAIR▶** : bouton pour relier un dispositif de transmission audio Bluetooth. S'il est déjà relié avec un autre appareil, une pression sur ce bouton le dissociera et attendra d'être apparié à nouveau. L'écran indiquera **◀PAIRING▶** lorsqu'il attend d'être relié et **◀BLUETOOTH▶** lorsqu'il est connecté et prêt à être lu.

#### OPTIONS AUX1, AUX 2, AUX 3, PHONO, OPTICAL et COAXIAL :

(Sans fonction)

## FONCTIONNEMENT DE BASE

Sélectionnez le mode de fonctionnement à l'aide des boutons de raccourci de la télécommande ou de la commande INPUT sur le panneau avant de l'amplificateur.

**N.B.** : l'amplificateur se met en StandBy lorsqu'aucun signal n'est détecté à ses entrées pendant 60 minutes. Pour l'activer à nouveau, vous devez appuyer sur le bouton **⏻** de la télécommande.

## MODE RADIO FM

- Sélectionnez le mode FM sur l'amplificateur.  
**N.B.** : pour utiliser ce mode, une antenne doit être connectée au panneau arrière FM ANT.
- Effectuez un réglage automatique des stations pour commencer à utiliser ce mode.
- Une fois que vous avez terminé, vous pouvez sélectionner la station que vous voulez écouter parmi celles déjà syntonisées.
- Si vous souhaitez personnaliser la liste des stations stockées en mémoire, vous pouvez le faire via les options du menu. Pour plus d'informations, consultez la section MENU.

## MODE USB

- Connectez le dispositif USB et sélectionnez le mode USB.
- Une fois le mode activé, la lecture commence automatiquement.

## MODE BLUETOOTH

- Sélectionnez le mode BLUETOOTH sur l'amplificateur pour relier votre smartphone ou tablette à partir duquel vous voulez envoyer de l'audio. Pour ce faire, utilisez le bouton PAIR de la télécommande ou l'option de menu PAIR dans ce mode.
- Sur votre smartphone/tablette, activez le mode bluetooth. Enfin, trouvez et sélectionnez l'appareil AS-170PLUS.
- Sélectionnez la musique sur votre smartphone/tablette et lancez la lecture.
- Assurez-vous que votre smartphone/tablette est suffisamment fort pour être entendu par l'amplificateur. De cette façon, vous pouvez contrôler ultérieurement le volume à partir de l'amplificateur lui-même, sans avoir à manipuler d'autres équipements.

## MODE AUX 1/AUX 2/AUX 3/PHONO/OPTICAL/COAXIAL

- Sélectionnez le mode souhaité en ayant le signal connecté à l'entrée du connecteur correspondant sur le panneau arrière de l'amplificateur.
- Activez le périphérique audio (lecteur, mixeur, PC, smartphone, etc.) connecté à cette entrée pour lancer la lecture.
- Assurez-vous que votre signal de votre appareil audio est suffisamment fort pour être entendu par l'amplificateur. De cette façon, vous pouvez contrôler ultérieurement le volume à partir de l'amplificateur lui-même, sans avoir à manipuler d'autres équipements.

## CONNEXION

- **IMPORTANT** : il est important que l'étage soit correctement refroidi, donc assurez-vous que le site d'installation dispose d'un accès au flux d'air et que les ouvertures du châssis sont libres d'obstructions.
- Lorsque l'amplificateur est éteint, connectez toutes les sources audio. Si vous comptez utiliser la radio FM, vous devez connecter une antenne de réception FM.
- Connectez les enceintes à la sortie basse impédance (**SPEAKER OUTPUT\***) permettant de réaliser les groupes souhaités ou pour un amplificateur ou des enceintes actives (LINE + SUB).

\* **IMPORTANT** : pour le bon fonctionnement et les performances de l'équipement, utilisez les limites de puissance, d'impédance et de fréquence appropriées. Avant de raccorder d'autres équipements, veuillez noter les conditions requises pour une installation à BASSE IMPÉDANCE. Vous trouverez de plus amples informations à l'adresse suivante :

[fonestar.com/downloads/install\\_fonestar\\_es.pdf](http://fonestar.com/downloads/install_fonestar_es.pdf)

- Allumez l'amplificateur et sélectionnez l'entrée avec la commande INPUT.
- Enfin, réglez toutes les commandes de volume et d'égalisation (BASS et TREBLE) et effectuez les réglages souhaités à l'aide du menu.

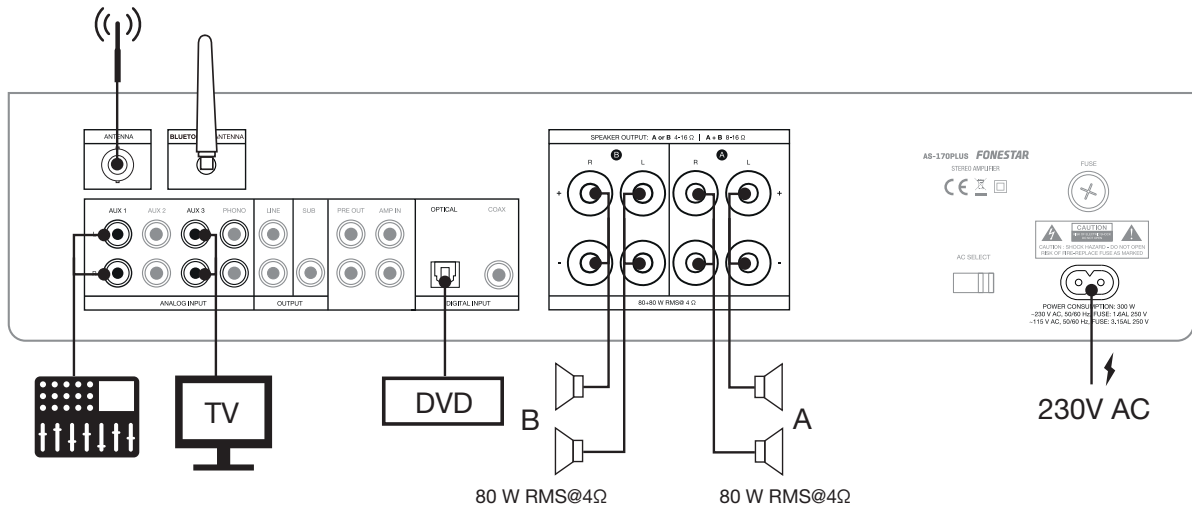

**DIAGRAMME FONCTIONNELS**

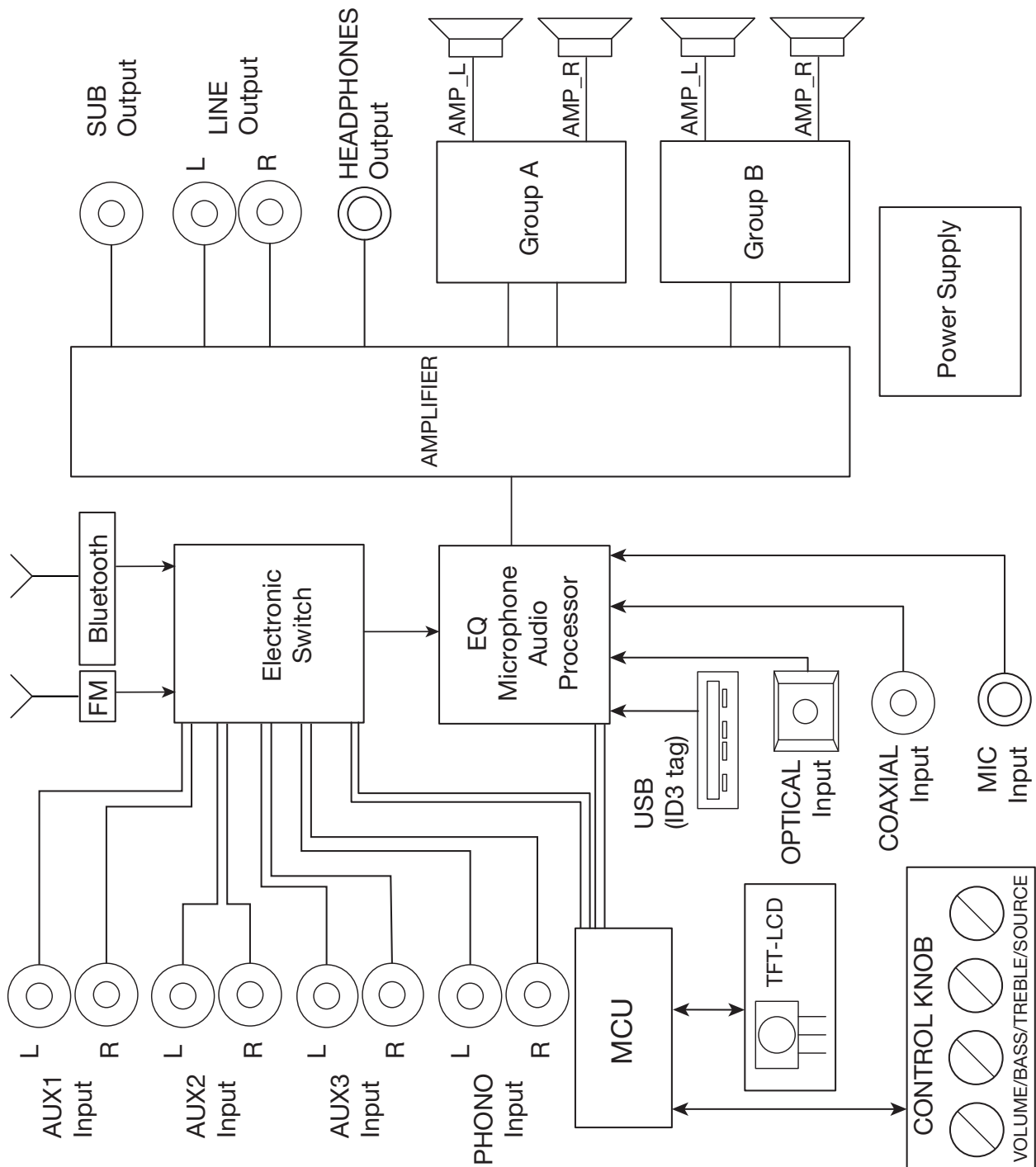

## SPÉCIFICATIONS TECHNIQUES

	<b>AS-170PLUS</b>
<b>CARACTÉRISTIQUES</b>	Amplificateur stéréo Hi-Fi. Reproduit musique depuis smartphones, tablettes et autres dispositifs bluetooth. Reproducteur Bluetooth 4.0. Reproducteur USB. Radio FM avec 40 préfréquences Contrôle de graves et aigus. Mode standby avec économie d'énergie. Commande à distance.
<b>PUISSANCE</b>	80 + 80 W RMS a 4 Ω
<b>ENTRÉES</b>	3 audio stéréo: AUX, 2 x RCA 1 audio stéréo: PHONO RIAA, 2 x RCA 1 audio stéréo: AMP IN, 2 x RCA 1 audio numérique coaxial, RCA 1 audio numérique optique, toslink 1 micro, jack 6,3 mm
<b>SORTIES</b>	Haut-parleurs: 2 groupes stéréo A/B sélectionnables, A ou B 4-16 Ω, A et B 8-16 Ω, bornes à vis ou bananes 1 casque stéréo, jack 6'3 mm 1 ligne, 2 x RCA 1 pré out, 2 x RCA 1 ligne SUB pour la connexion à un subwoofer actif
<b>RÉPONSE</b>	20-20.000 Hz ±3 dB
<b>RAPPORT SIGNAL/ BRUIT</b>	>85 dB
<b>DISTORSION</b>	Harmonica : <0,1% (1 kHz, 1 W)
<b>ALIMENTATION</b>	230/115 V CA, 300 W maximum Fusible CA 230 V 1'6 A / 115 V 3'15 A
<b>DIMENSIONS</b>	436 x 100 x 320 mm profondeur
<b>ACCÉSSOIRES</b>	Câble d'antenne FM Télécommande Piles pour télécommande Câble d'alimentation

### DÉCLARATION UE DE CONFORMITÉ SIMPLIFIÉE

FONESTAR SISTEMAS S.A. déclare par la présente que l'amplificateur stéréo Bluetooth®/USB/FM AS-170PLUS est conformes à la Directive 2014/53/UE.

Le texte intégral de la déclaration de conformité de l'UE peut être consulté sur le site web suivant :

[fonestar.com/AS-170PLUS](http://fonestar.com/AS-170PLUS)

## DESCRIÇÃO

- Terá sempre a sua música disponível com o reproduutor incorporado, que inclui recetor Bluetooth®, reproduutor USB e rádio FM.
- Dispõe de menu de configuração com múltiplos ajustes de funcionamento do equipamento, das saídas de som e para cada modo: volume máximo, volume ao ligar o equipamento, equalização, balance, modos de repetição, grupos de saída de colunas, etc.
- Pode sonorizar duas zonas com a sua saída de dois grupos de colunas selecionáveis, A, B ou A+ B.
- O reproduutor incorporado e as múltiplas entradas de áudio tornam este amplificador muito versátil e adaptável a todo o tipo de necessidades.

## CONTROLOS E FUNÇÕES

### PAINEL FRONTAL

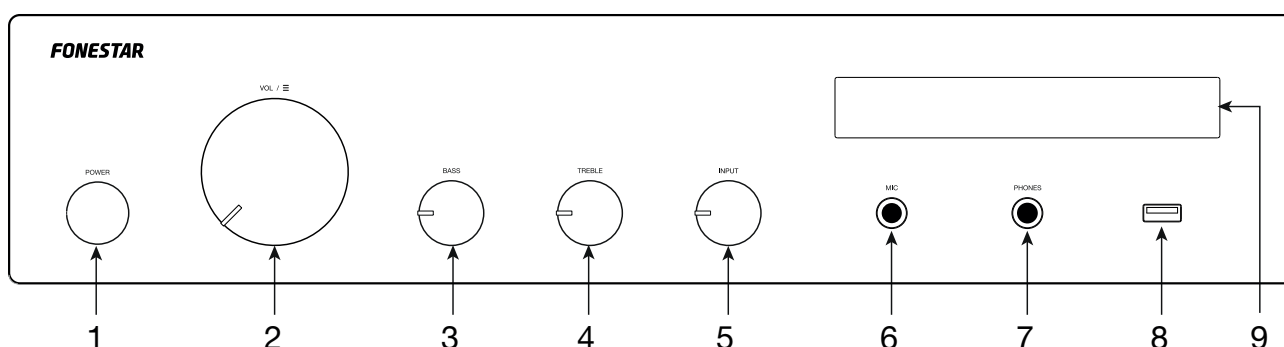

- 1.- **POWER:** interruptor para ligar/desligar o amplificador.
- 2.- **VOL/E** : controlo com múltiplas funções:
  - **VOLUME:** rode o controlo para alterar o volume geral das saídas do amplificador.
  - **MENU:** com um toque prolongado no controlo irá entrar no menu do modo selecionado. Rode o controlo para navegar pelas opções de menu e pressione para selecionar a opção apresentada no ecrã. Para mais informação, consulte a secção MENU.
  - **FUNÇÃO ESPECÍFICA PARA O MODO ATIVO** (só modos USB, FM e Bluetooth):
 

Em modo de USB e Bluetooth: com um toque rápido e rodando o controlo poderá mudar de faixa; após selecionar a faixa espere uns segundos e o ecrã volta ao estado normal. Se tocar 2 vezes neste controlo, estará a fazer pausa na reprodução. Volte a pressionar para retomar a reprodução.

Em modo de FM: com um toque rápido e rodando o controlo poderá selecionar outra das emissoras armazenadas na memória; após selecionar a emissora aguarde uns segundos ou volte a pressionar o controlo e o ecrã volta ao estado normal.
- 3.- **BASS:** atenua/reforça as frequências graves.
- 4.- **TREBLE:** atenua/reforça as frequências agudas.
- 5.- **INPUT:** seletor da fonte de entrada a reproduzir nas saídas do amplificador.
- 6.- **MIC:** entrada de microfone, conetor jack 6,3 mm balanceado.
- 7.- **PHONES:** saída de auscultadores, conetor jack 6,3 estéreo.
- 8.- Porta USB para reproduzir ficheiros de áudio.
- 9.- Ecrã de informação.

## PAINEL POSTERIOR

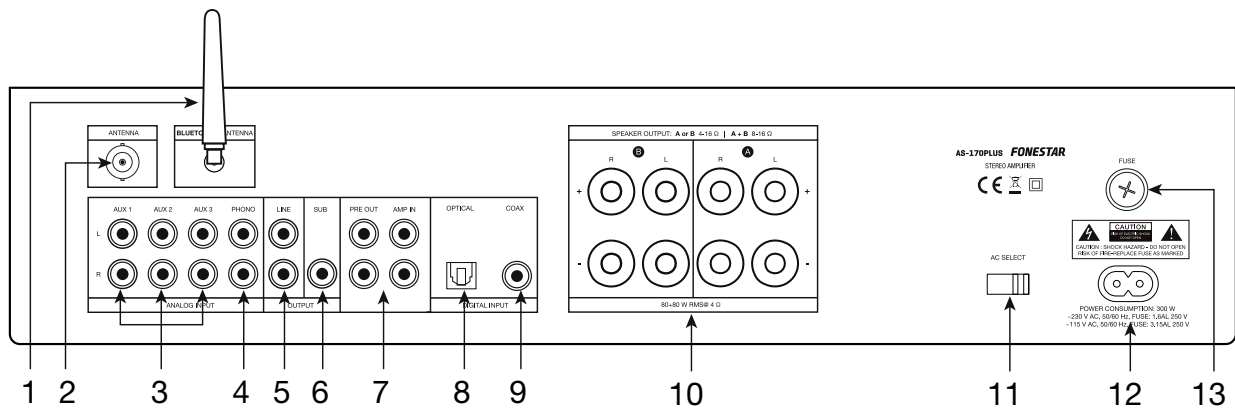

- 1.- **BLUETOOTH® ANT:** antena de sinal bluetooth.
- 2.- **FM ANT:** entrada para ligar uma antena para sinal FM.
- 3.- **AUX 1/AUX 2/AUX 3:** entradas auxiliares estéreo para ligar dispositivos de áudio como mesas de misturas, computadores, etc. Conectores 2xRCA.
- 4.- **PHONO:** entrada estéreo para ligar gira-discos, conector 2xRCA.
- 5.- **LINE:** saída de linha, conectores 2xRCA.
- 6.- **SUB:** saída de linha subwoofer, conector RCA.
- 7.- **PRE OUT/AMP IN:** saída estéreo de sinal da etapa de pré-amplificador (PRE OUT) e entrada estéreo da etapa de amplificação (AMP IN), conectores 2xRCA. Esta entrada e saída dispõem de uma ponte para ligar estas 2 etapas para o equipamento funcionar em conjunto. Se desejar utilizar só a etapa de pré-amplificação, remova a ponte e ligue o seu amplificador à saída PRE OUT; se desejar utilizar a etapa de amplificação, remova a ponte e ligue a saída da sua mesa de mistura/pré-amplificador à entrada AMP IN.
- 8.- **OPTICAL:** entrada de áudio digital ótica, conector toslink.
- 9.- **COAX:** entrada de áudio digital coaxial, conector RCA.
- 10.- **SPEAKER OUTPUT:** saídas estéreo de colunas de baixa impedância, terminais de rosca ou banana. Tenha em atenção que a escolha das colunas de baixa impedância deve ajustar-se às especificações do amplificador para efetuar a ligação em série ou paralelo e obter uma potência e impedância adequadas à saída do amplificador.
- 11.- **AC SELECT:** seletor de voltagem de alimentação. Se precisar de alterar a voltagem, deve ter em atenção que o fusível deve ser alterado segundo as indicações no produto.
- 12.- Entrada de alimentação elétrica do amplificador 115/230 V CA.
- 13.- **FUSE:** porta-fusível.

## COMANDO À DISTÂNCIA

- 1.- **BASS:** atenua/reforça as frequências graves.
- 2.- **BT PAIR:** botão para emparelhar um dispositivo transmissor de áudio por bluetooth. Se já estiver emparelhado com outro dispositivo, ao pressionar este botão irá desemparelhar e ficará a aguardar ser emparelhado novamente.
- 3.- **FM/USB/⌘/AUX 1-3/PHONO/OPTIC/COAX:** botões de seleção direta da fonte de entrada a reproduzir nas saídas do amplificador.
- 4.- **◀ / ▶:** em modo de USB, permite selecionar a pasta anterior/seguinte. Pressione OK para validar a seleção.
- 5.- **⌘:** em modo de USB, seleciona o modo de reprodução. Pressione OK para validar a seleção. As opções são: OFF (reproduz todas as faixas por ordem normal), ALL (reproduz todas as faixas por ordem aleatória) ou FOLDER (reproduz todas as faixas de uma pasta por ordem aleatória).
- 6.- **⏪ / ⏩:** em modo de USB e Bluetooth, um toque rápido nestes botões permite selecionar a faixa anterior/seguinte à que estiver em reprodução no momento.

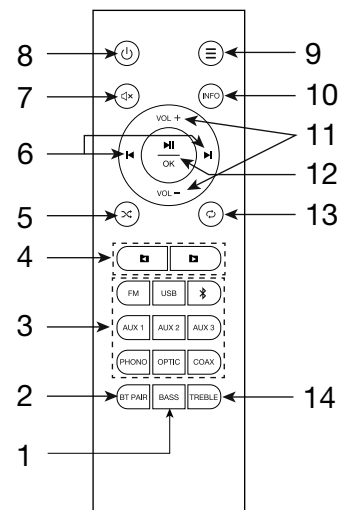



Em modo de rádio, um toque rápido nestes botões seleciona a anterior/seguinte emissora memorizada. Um toque prolongado permite uma sintonização precisa de frequência; pressione ◀ / ▶ para alterar o valor da frequência e OK para validar a seleção.

No menu, permite navegar pelas opções do menu.

- 7.- 🔊: ativa/desativa a saída de áudio.
- 8.- ⏻: botão para ativação/standBy da coluna.
- 9.- ☰: acesso ao menu do modo ativo. Para sair, pressione novamente o botão. Para mais informação, consulte a secção MENU.
- 10.- **INFO**: em modo de USB, pressione repetidamente este botão para alterar a informação ID3 a visualizar no ecrã: OFF (não apresenta informação adicional), TITLE (título da faixa), ARTIST (artista), ALBUM (álbum) ou FILE (nome da faixa).
- 11.- **VOL-/VOL+**: controlos de volume do amplificador.
- 12.- ▶⏸ / **OK**: em modo de USB e Bluetooth, permite iniciar e fazer pausa na reprodução.  
No menu, permite selecionar a opção apresentada no ecrã.
- 13.- 🔄: em modo de USB, seleciona o modo de reprodução. Pressione OK para validar a seleção. As opções são: OFF (reproduz todas as faixas por ordem e para), ALL (repete tudo), FOLDER (repete todas as faixas de uma pasta) ou ONE (repete 1 faixa).
- 14.- **TREBLE**: atenua/reforça as frequências graves.

## MENU

Os modos de USB, Bluetooth e FM dispõem de opções próprias além das opções comuns a todos os modos.

Utilize o amplificador ou o comando à distância para navegar pelo menu:

		FUNÇÃO MENU
Toque prolongado ☰	☰	Entrar menu + sair menu (só comando)
Rodar ☰	◀ ▶	Navegação pelas opções
Toque rápido ☰	OK	Selecionar opção

**NOTA:** os símbolos ◀ / ▶ apresentados ao lado das opções de menu indicam se existem mais opções ou não.



### OPÇÕES COMUNS A TODOS OS MODOS DE FUNCIONAMENTO:

- ☰ EQ▶: permite selecionar entre as equalizações predefinidas: CLASSIC, ROCK, POP, JAZZ, BASS01, BASS02, L+BASS (reforça os graves do canal esquerdo), R+BASS (reforça os graves do canal direito) ou EQ,OFF (sem equalização).
- ☰ ◀BALANCE▶: ajuste de balance da saída (L: canal esquerdo, R: canal direito ou 00: sem balance).
- ☰ ◀MIC▶: ajustes da entrada de microfone: ☰ VOL, SET▶ volume e ☰ ◀ECHO▶ aplica o efeito eco na entrada de microfone. ☰ ◀EXIT permite sair do menu.
- ☰ ◀VOL, MAX▶: permite limitar o volume máximo.
- ☰ ◀VOL, INIT▶: permite configurar o volume máximo do amplificador quando se liga. Assumindo que configura o valor 30, se ao desligar o amplificador o volume for superior a 30, o amplificador terá um volume de 30 quando se voltar a ligar; se ao desligar o amplificador o volume for inferior a 30, por exemplo 25, o amplificador irá manter o volume prévio de 25 quando se voltar a ligar.

- **◀A/B GR▶**: permite seleccionar o grupo (zona) ou grupos da saída de colunas por onde reproduzir o áudio. As opções são: **◀GROUP A▶** só grupo A, **◀GROUP B▶** só grupo B ou **◀GROUP A+B▶** ambos os grupos.
- **◀EXIT▶**: seleccione esta opção para sair do menu.

#### OPÇÕES RÁDIO FM:

- **◀AUTO MEM▶**: efetua uma pesquisa automática das emissoras FM e guarda na memória. Pressione e espere até terminar a pesquisa.
- **◀SCAN▶**: permite um ajuste preciso da frequência.
- **◀MEMORY▶**: funções de personalização das emissoras guardadas na memória:
  - **◀SAVE▶** (guardar): depois de sintonizar uma frequência, seleccione esta opção para escolher a posição na memória.
  - **◀MOVE▶** (mover): move a emissora de uma posição de memória seleccionada para outra posição, deslocando as restantes emissoras memorizadas em 1 posição de memória.  
Selecione esta opção e primeiro deve seleccionar a emissora a mover. Depois pressione OK, seleccione a posição de memória destino para onde deseja mover a emissora seleccionada previamente e pressione OK para efetuar o movimento.
  - **◀DELETE▶** (eliminar): permite eliminar as emissoras guardadas na memória, deslocando as restantes emissoras memorizadas em 1 posição.  
Selecione esta opção, seleccione a emissora a eliminar e pressione OK. Poderá seleccionar 1 emissora **◀DEL M01▶**, **◀DEL M02▶**, etc. ou todas **◀DEL ALL▶**.

#### OPÇÕES USB:

- **◀FOLDER▶**: permite seleccionar uma pasta de entre as existentes no dispositivo USB.
- **◀RANDOM▶**: selecciona o modo de reprodução: OFF (reproduz todas as faixas por ordem normal), ALL (reproduz todas as faixas por ordem aleatória) ou FOLDER (reproduz todas as faixas de uma pasta por ordem aleatória).
- **◀REPEAT▶**: permite seleccionar o modo de repetição: OFF (repete todas as faixas por ordem e para), ALL (repete tudo), FOLDER (repete todas as faixas de uma pasta) ou ONE (repete 1 faixa).
- **◀ID3 TAG▶**: permite seleccionar a informação ID3 a visualizar no ecrã: OFF (não apresenta informação adicional), TITLE (título da faixa), ARTIST (artista), ALBUM (álbum) ou FILE (nome da faixa).

#### OPÇÃO BLUETOOTH:

- **◀PAIR▶**: emparelha um dispositivo transmissor de áudio por bluetooth. Se já estiver emparelhado com outro dispositivo, ao pressionar este botão irá desemparelhar e ficará a aguardar ser emparelhado novamente. O ecrã irá mostrar **◀PAIRING▶** quando estiver a aguardar para ser emparelhado e **◀BLUETOOTH▶** quando já estiver emparelhado e pronto a reproduzir.

#### OPÇÕES AUX1, AUX 2, AUX 3, PHONO, OPTICAL e COAXIAL:

(Não tem funções próprias)

## FUNCIONAMENTO BÁSICO

Selecione o modo de funcionamento usando os botões de acesso direto do comando à distância ou o controlo INPUT do painel frontal do amplificador.

**NOTA:** o amplificador irá entrar em StandBy quando não detetar sinal nas entradas durante 60 minutos. Para voltar a ativar, pressione novamente o botão  $\mathcal{U}$  do comando à distância.

## MODO RÁDIO FM

- Selecione o modo FM no amplificador.  
**NOTA:** para utilizar este modo deve ligar uma antena no painel posterior FM ANT.
- Efetue uma sintonização automática das emissoras para começar a utilizar este modo.
- Quando terminar poderá selecionar a emissora que deseja ouvir de todas as sintonizadas.
- Se desejar personalizar a lista de emissoras memorizadas, poderá fazê-lo usando as opções de menu. Para mais informação, consulte a secção MENU.

## MODO USB

- Ligue o dispositivo USB e selecione o modo USB.
- Uma vez ativado o modo, a reprodução irá iniciar automaticamente.

## MODO BLUETOOTH

- Selecione o modo BLUETOOTH no amplificador e inicie a ação de emparelhar dispositivo para emparelhar o seu smartphone ou tablet a partir do qual deseja enviar áudio. Para isso, utilize o botão PAIR do comando à distância ou a opção PAIR de menu deste modo.
- No seu smartphone/tablet, ative o modo bluetooth. Por último, pesquise e selecione o dispositivo **AS-170PLUS**.
- Selecione a música no seu smartphone/tablet e inicie a reprodução.
- Certifique-se de que o seu smartphone/tablet tem um volume suficiente para poder ser ouvido através do amplificador. Deste modo, agora poderá controlar o volume a partir do próprio amplificador sem ter de manipular mais nenhum equipamento.

## MODO AUX 1/AUX 2/AUX 3/PHONO/OPTICAL/COAXIAL

- Selecione o modo desejado tendo já ligado o sinal à entrada do conector correspondente do painel posterior do amplificador.
- Ative o dispositivo de áudio (reprodutor, mesa de mistura, PC, smartphone, etc.) na entrada para iniciar a reprodução.
- Certifique-se de que o sinal do seu dispositivo de áudio tem um volume suficiente para poder ser ouvido através do amplificador. Deste modo, agora poderá controlar o volume a partir do próprio amplificador sem ter de manipular mais nenhum equipamento.

## LIGAÇÃO

- **IMPORTANTE:** a etapa deve refrigerar corretamente. Para tal, certifique-se de que o local de instalação tem acesso a um fluxo de ar constante e que os orifícios do chassis estão desimpedidos.
- Com o amplificador desativado, ligue todas as fontes de áudio. Se planear usar o rádio FM, deve ligar uma antena de receção FM.
- Ligue as colunas à saída de baixa impedância (SPEAKER OUTPUT\*) organizando os grupos desejados ou para um amplificador ou colunas ativas (LINE + SUB).  
**\*IMPORTANTE:** para o correto funcionamento e usufruto das funcionalidades do equipamento, utilize a potência, impedância e limites de frequência adequados. Antes de proceder à ligação com outros equipamentos, tenha em atenção as condições necessárias a uma instalação de BAIXA IMPEDÂNCIA. Poderá encontrar mais informação em: [fonestar.com/downloads/install\\_fonestar\\_es.pdf](http://fonestar.com/downloads/install_fonestar_es.pdf)
- Ative o amplificador e selecione a entrada com o controlo INPUT.
- Por último, regule todos os controlos de volume e equalização (BASS e TREBLE) e efetue as configurações desejadas com a ajuda do menu.

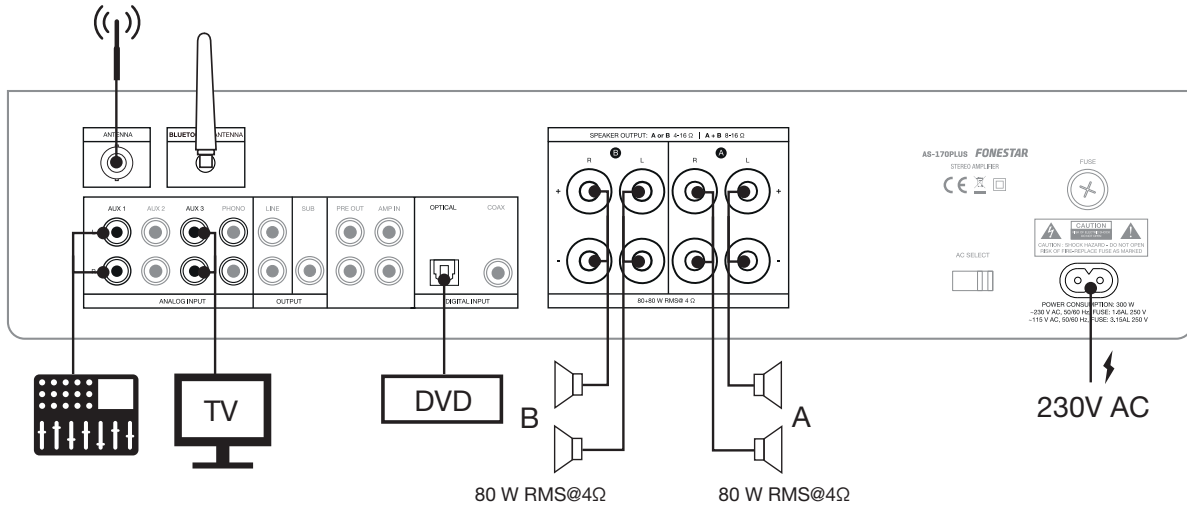

**DIAGRAMA DE BLOCOS**

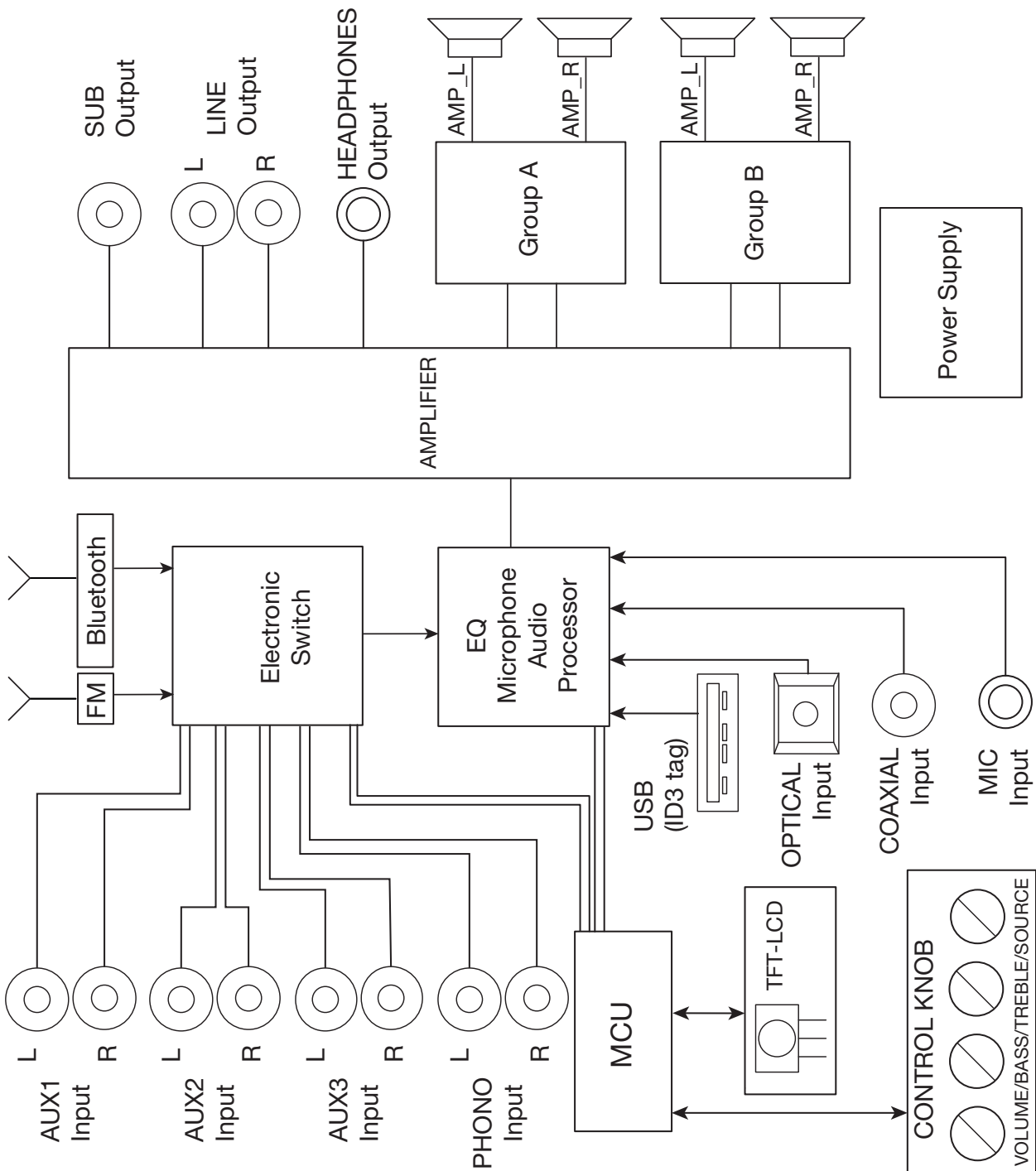

## ESPECIFICAÇÕES TÉCNICAS

	<b>AS-170PLUS</b>
<b>CARACTERÍSTICAS</b>	Amplificador estéreo Hi-Fi. Reproduz música a partir de smartphones, tablets e outros dispositivos bluetooth. Recetor Bluetooth 4.0. Reprodutor USB. Rádio FM com 40 pré-sintonias. Controlo de graves e agudos. Standby com poupança de energia. Comando à distância.
<b>POTÊNCIA</b>	80 + 80 W RMS a 4 Ω
<b>ENTRADAS</b>	3 audio estéreo: AUX, 2 x RCA 1 áudio estéreo: PHONO RIAA, 2 x RCA 1 áudio estéreo: AMP IN, 2 x RCA 1 áudio digital coaxial, RCA 1 áudio digital ótica, toslink 1 micro, jack 6,3 mm
<b>SAÍDAS</b>	Altifalantes: 2 grupos estéreo A/B seleccionáveis, A ou B 4-16 Ω, A e B 8-16 Ω, terminais de rosca ou banana 1 auscultadores estéreo, jack 6,3 mm 1 linha, 2 x RCA 1 pre out, 2 x RCA 1 linha SUB para ligar a subwoofer ativo
<b>RESPOSTA</b>	20-20.000 Hz ±3 dB
<b>RELAÇÃO SINAL/ RUIDO</b>	>85 dB
<b>DISTORÇÃO</b>	Harmónica: <0,1% (1 kHz, 1 W)
<b>ALIMENTAÇÃO</b>	230/115 V CA, 300 W máximo Fusível CA 230 V 1,6 A / 115 V 3,15 A
<b>MEDIDAS</b>	436 x 100 x 320 mm profundidade
<b>ACESSÓRIOS</b>	Cabo da antena FM Comando à distância Pilhas para comando à distância Cabo de alimentação

### DECLARAÇÃO UE DE CONFORMIDADE SIMPLIFICADA

A abaixo assinada, FONESTAR SISTEMAS S.A. declara que o amplificador estéreo Bluetooth®/USB/FM AS-170PLUS está em conformidade com a Diretiva 2014/53/UE.

O texto integral da declaração de conformidade está disponível no seguinte endereço de internet:

[fonestar.com/AS-170PLUS](http://fonestar.com/AS-170PLUS)





[www.fonestar.com](http://www.fonestar.com)